

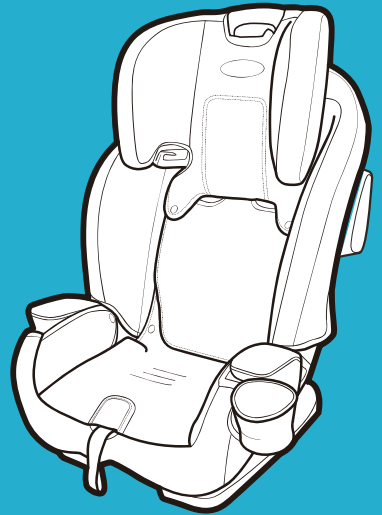

SLIMFIT™

ALL-IN-ONE CAR SEAT

IMPORTANT - KEEP FOR FUTURE REFERENCE

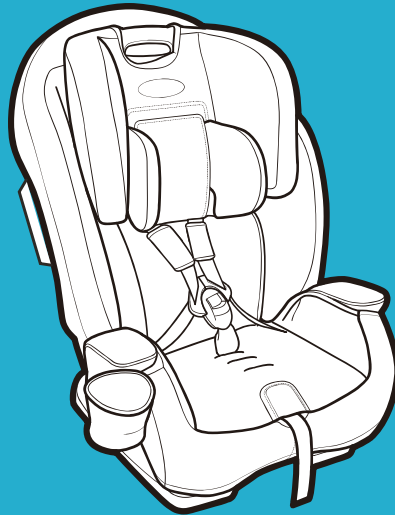
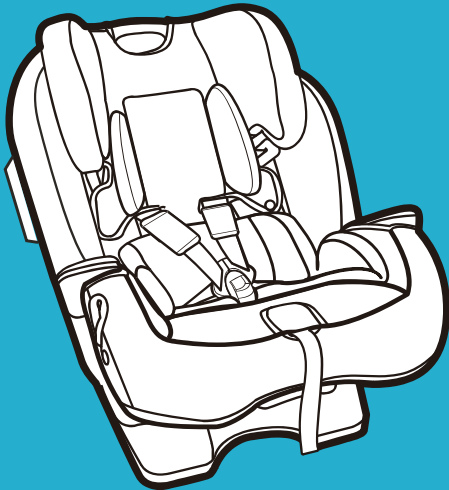

PL

Instrukcja obsługi
Spis części
Poradnik montażu

HU

Használati utasítás
Alkatrészlista
Beszerelési útmutató

CS

Návod k obsluze
Seznam dílů
Návod k sestavení

SK

Užívateľská príručka
Zoznam dielov
Montážna príručka

RU

Руководство для пользователя
Список деталей
Руководство по наладке

AR

دليل المالك
دليل التركيب

TR

Kullanıcı El Kitabı
Bölüm Listesi
Montaj Rehberi

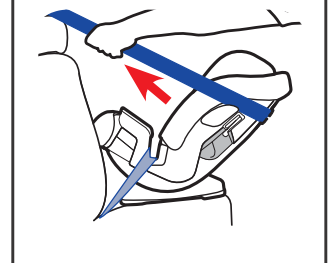
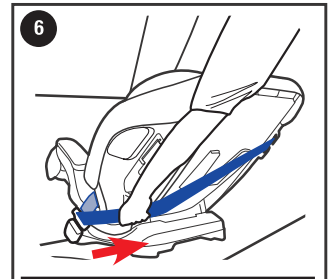
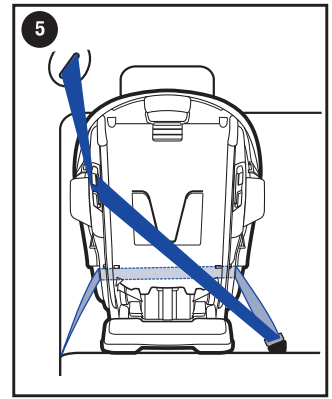
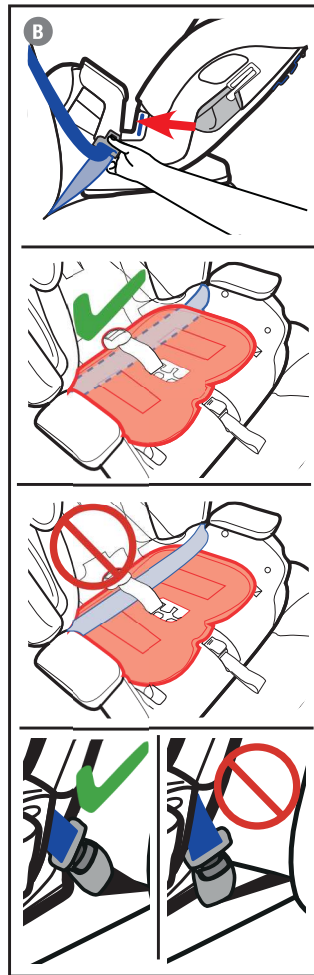
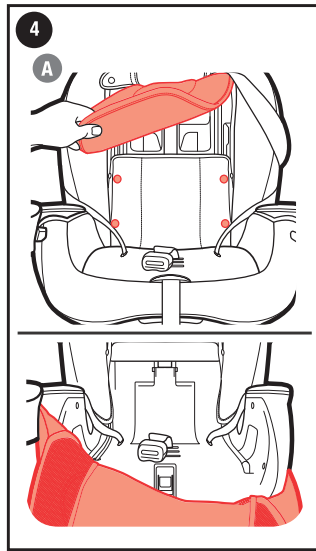
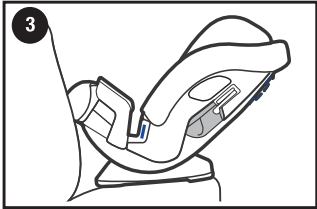
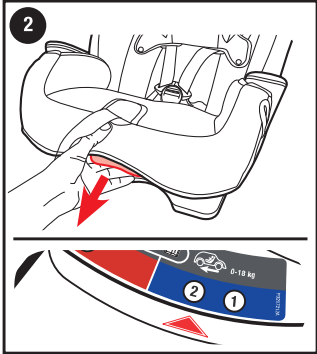
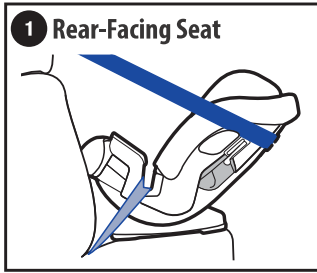

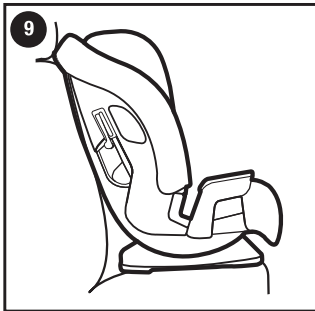
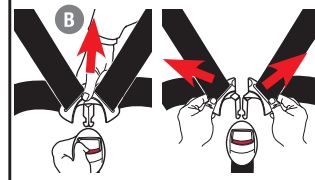
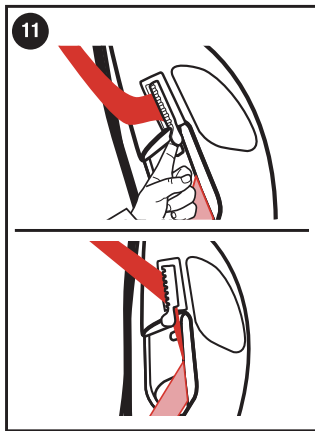
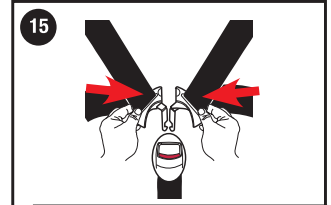
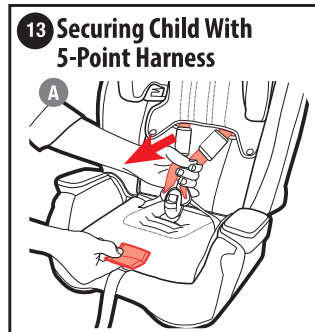
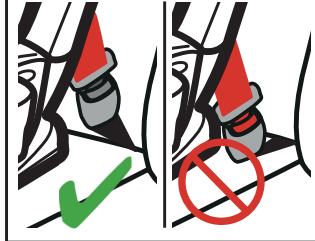
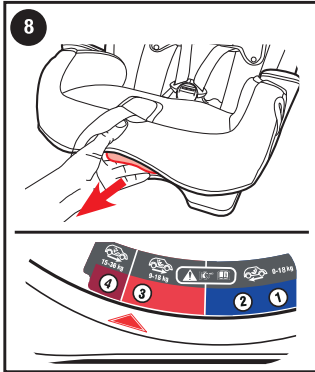
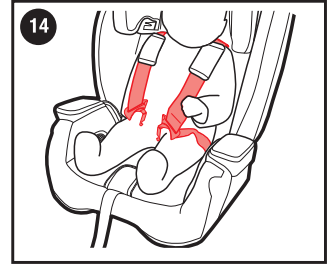
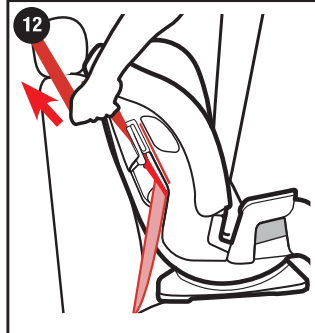
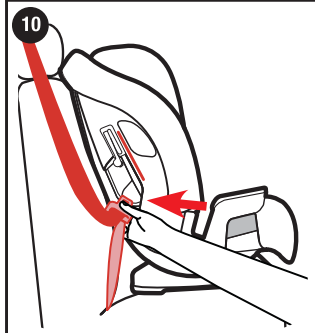
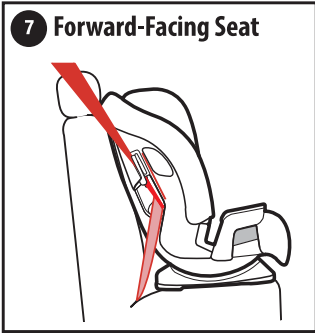

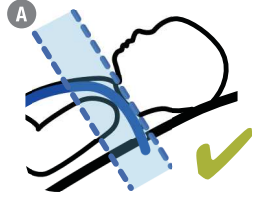

16 Rear-Facing

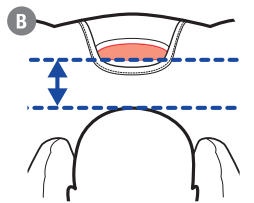
A 

B 

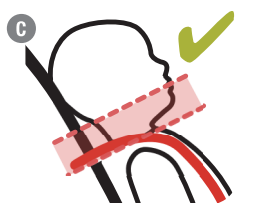
Forward-Facing

C 

D 

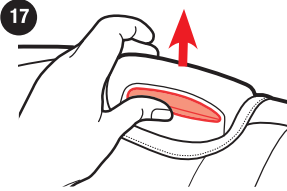
17 

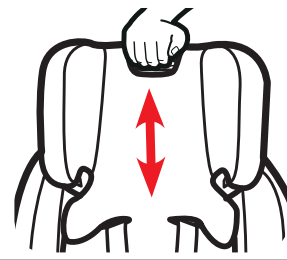

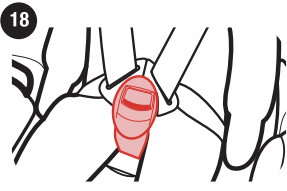
18 

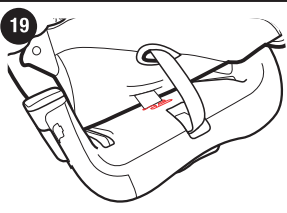
19 

20 

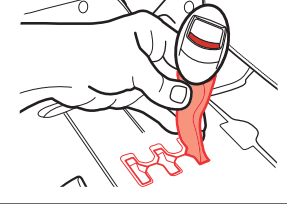

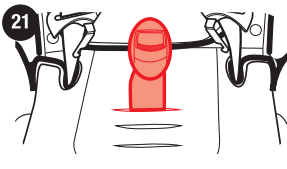
21 

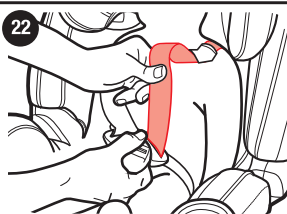
22 

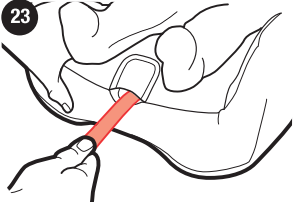
23 



24 Booster Seat

A 

B 

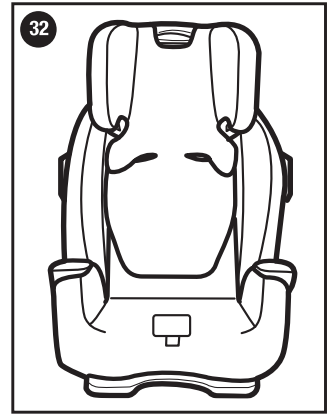
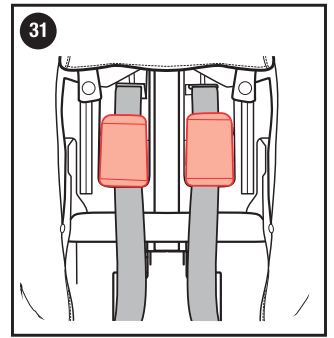
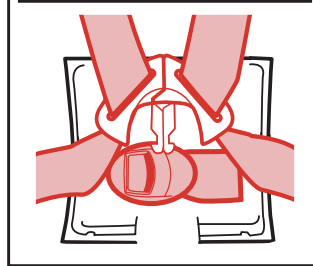
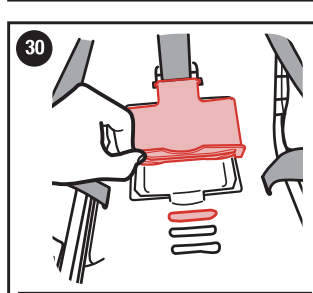
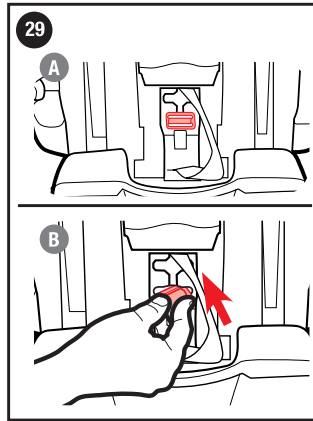
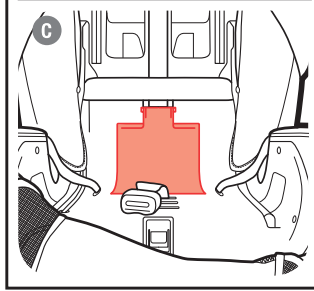
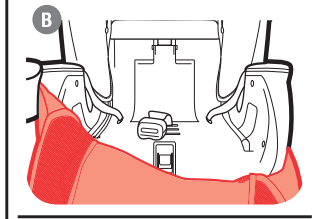
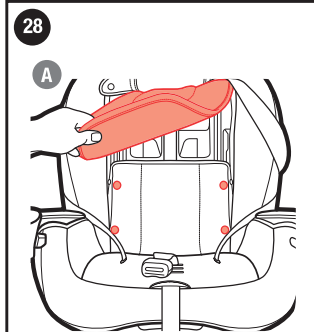
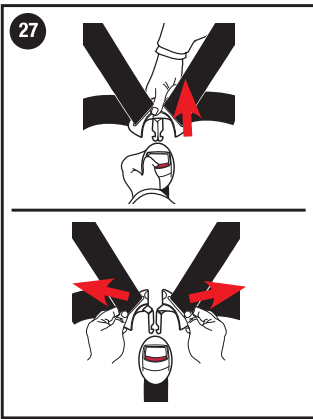
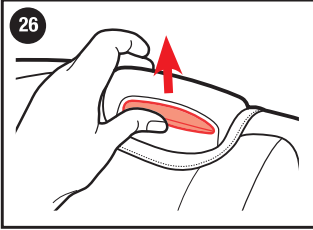
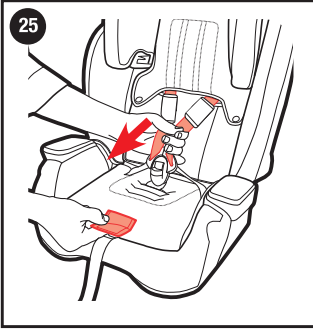

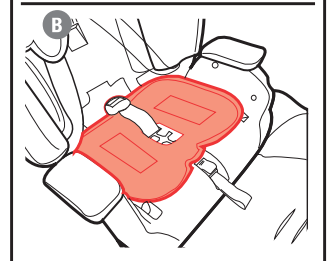
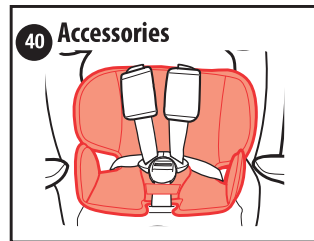
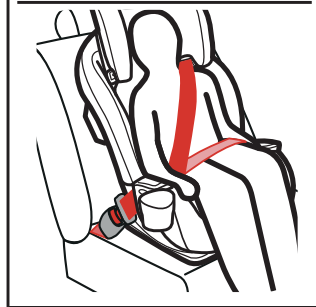
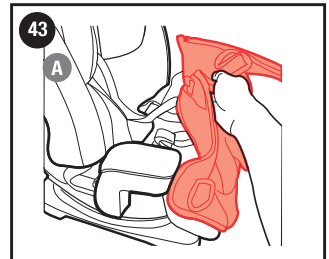
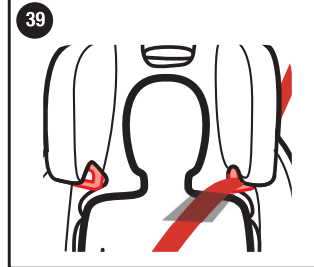
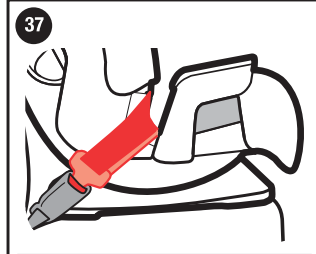
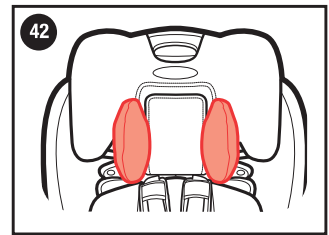
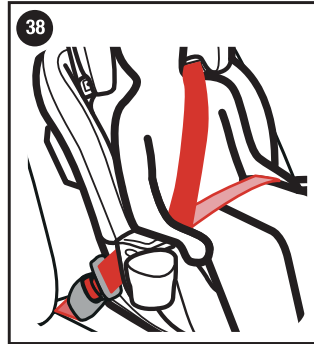
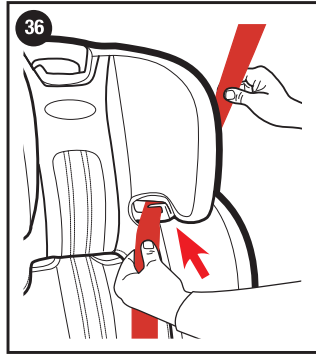
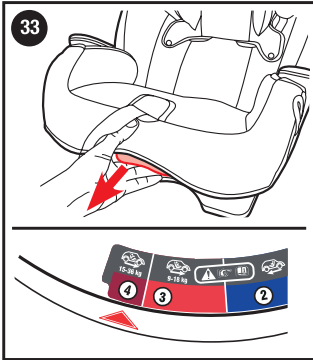

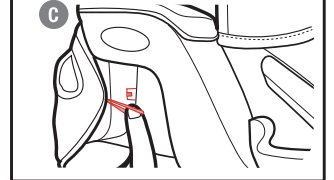
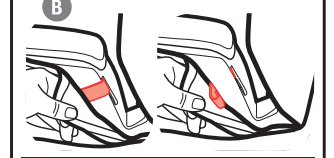
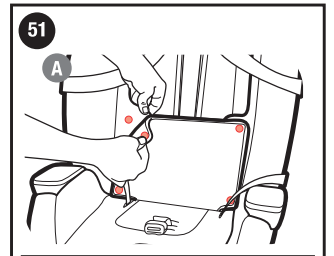
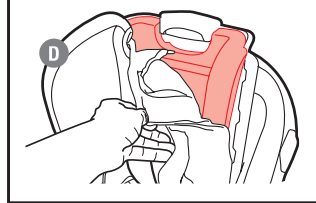
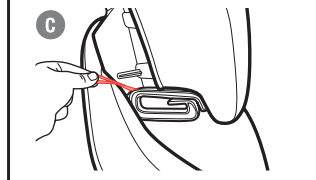
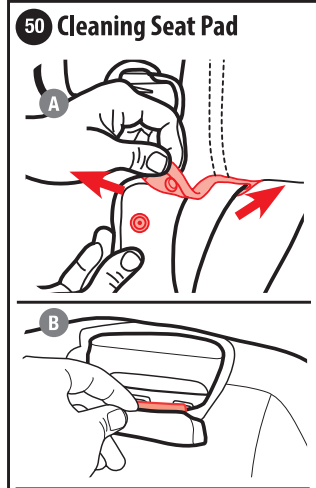
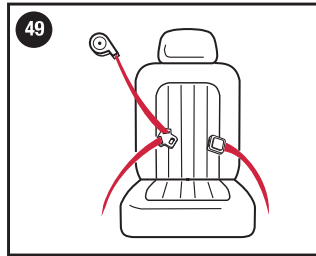
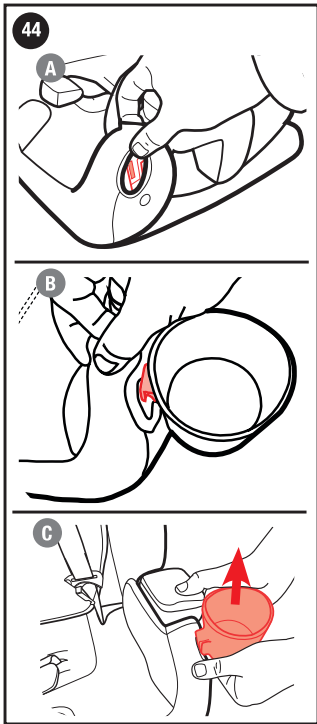

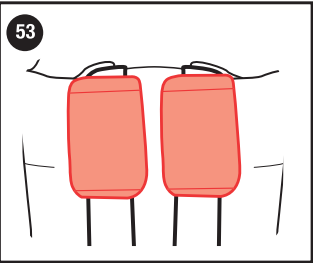
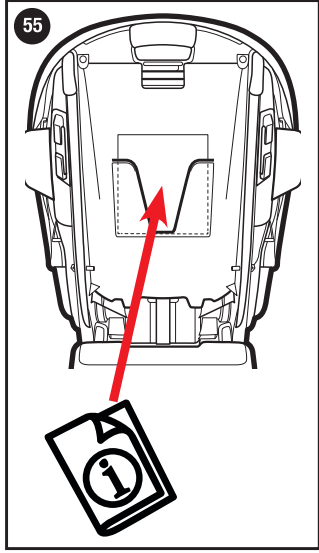
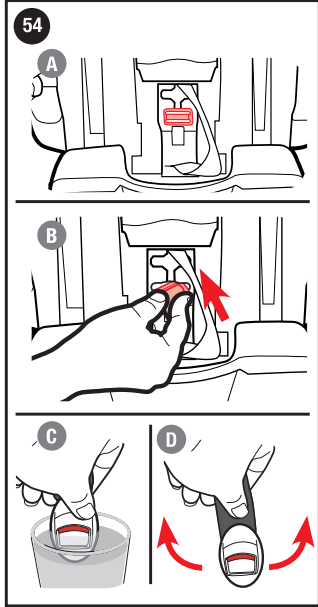
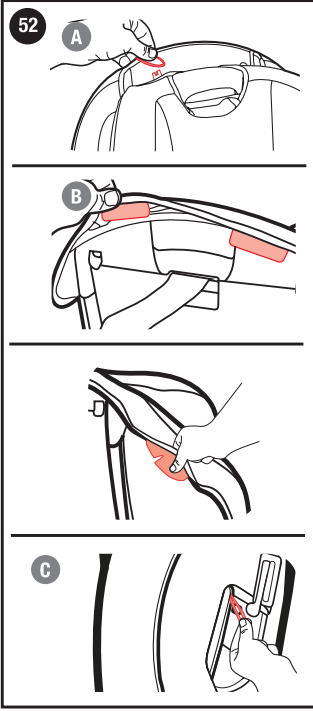

Spis części

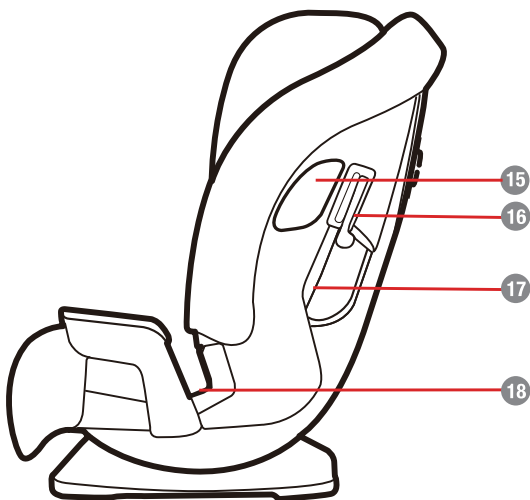
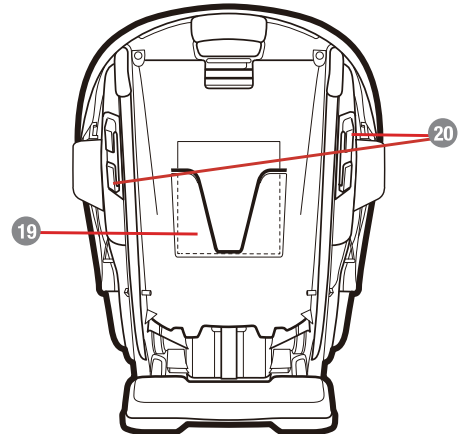
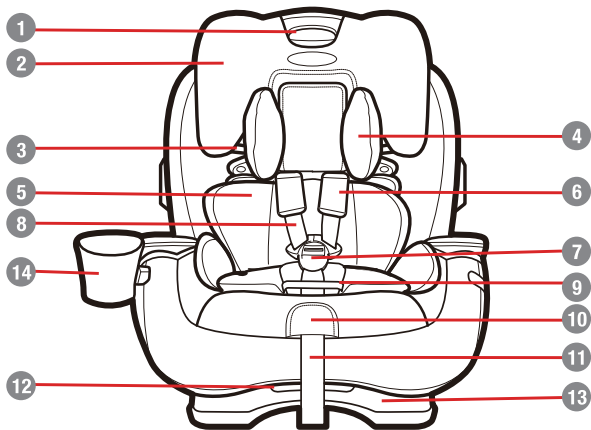

- 1 Regulacja zagłówka i upręży
- 2 Zagłówek
- 3 Prowadnik pasa biodrowego
- 4 Poduszka zagłówka
- 5 Poduszka tułowa
- 6 Osłony upręży
- 7 Klamra
- 8 Paski upręży
- 9 Osłona klamry
- 10 Zwalniacz upręży (pod klapką)
- 11 Pasek regulacyjny upręży
- 12 Regulacja pochylenia oparcia
- 13 Podstawa fotela
- 14 Uchwyt na kubek
- 15 Osłona przed uderzeniami bocznymi
- 16 Blokada naramiennika fotelika skierowanego do przodu
- 17 Przelotki pasa fotelika skierowanego do przodu
- 18 Przelotki pasa biodrowego fotelika podwyższającego skierowanego wstecz
- 19 Schowek na instrukcję obsługi
- 20 Prowadnik pasa naramiennego fotelika skierowanego wstecz

OSTRZEŻENIA

Przed PIERWSZYM użyciem fotelika samochodowego zapoznaj się w całości z instrukcją obsługi!

Przechowuj instrukcję obsługi razem z fotelikiem. Na tylnej powierzchni skorupy fotelika znajdują się ważne wskazówki. Zarezerwuj czas na zapoznanie się z fotelikiem samochodowym. To czas dobrze spędzony, bo od tego zależy bezpieczeństwo dziecka. Zwracaj szczególną na ostrzeżenia, które są wydrukowane czerwoną czcionką.

! OSTRZEŻENIA dla rodziców i innych użytkowników NIE WOLNO INSTALOWAĆ ANI UŻYWAĆ FOTELIKA ZABEZPIECZAJĄCEGO DZIECKO NIE ZAPOZNAWSZY SIĘ ZE WSKAZÓWKAMI ZAWARTYMI W TEJ INSTRUKCJI ORAZ W INSTRUKCJI OBSŁUGI SAMOCHODU.

Wymogi bezpieczeństwa

Europejskie normy bezpieczeństwa określają wymogi dotyczące konstrukcji i charakterystyki fotelika samochodowego i jego części, dopasowania, użytkowania, instrukcji i oznakowania. Ten fotelik samochodowy spełnia wymogi normy europejskiej WE R44.04

Nie wolno usuwać numeru zatwierdzenia, który jest umieszczony z tyłu fotelika.

UWAGA

Fotelik jest „uniwersalnym” zabezpieczeniem dziecka w samochodzie. Został zatwierdzony do ogólnego użytku w samochodach na mocy regulacji europejskiej nr 44.04 ze zmianami. Pasuje do większości leżących siedzisk samochodowych.

Fotelik samochodowy nadaje się do użytku tylko w pojazdach wyposażonych w trójpunktowy pas bezpieczeństwa, który jest zatwierdzony przez europejską regulację ONZ/WE nr 16 lub zgodnie z inną równoważną normą.

Ważne wskazówki bezpieczeństwa



Nie umieszczaj fotelika skierowanego do tyłu na siedzeniu dla pasażera, jeżeli jest zainstalowana przednia poduszka bezpieczeństwa.

Sztuczne elementy muszą być tak umieszczone, aby nie mogły zostać zablokowane podczas przesuwania siedzenia lub zamykania drzwi pojazdu.

NIE WOLNO pod żadnym pozorem wyjmować dziecka z fotelika, gdy samochód jest w ruchu. Jeżeli dziecko wymaga uwagi, znajdź bezpieczne miejsce i zjedź na pobocze.

Gdy fotelik nie jest używany, przechowuj go w bezpiecznym miejscu. Staraj się nie kłaść na nim ciężkich przedmiotów.

Przed każdą jazdą sprawdź, czy fotelik jest zabezpieczony.

Sprawdź regularnie, czy elementy zabezpieczające dziecko nie są zużyte lub uszkodzone.

Ani na chwilę nie zostawiaj dziecka w samochodzie bez opieki.

Nie zostawiaj w samochodzie luźnego bagażu ani innych przedmiotów. Podczas gwałtownego hamowania te przedmioty będą się nadal poruszać i mogą spowodować poważne obrażenia ciała. Im większy przedmiot, tym większe zagrożenie.

Nie wprowadzaj żadnych zmian ani dodatków do żadnej części fotelika ani samochodowego pasa bezpieczeństwa.

Nie używaj akcesoriów ani części pochodzących od innych producentów. Może to zmienić działanie fotelika samochodowego i doprowadzić do poważnych obrażeń ciała lub śmierci.

Po wypadku fotelik samochodowy musi zostać wymieniony. Uszkodzenia mogą być niewidoczne, ale po poważnym zderzeniu fotelik może być tak osłabiony, że nie będzie zapewniał ochrony.

Wszelkie pytania należy kierować do producenta zabezpieczeń samochodowych dla dzieci.

Nie korzystaj z innych punktów przenoszących obciążenie niż wskazane przez producenta w instrukcji lub na korpusie fotelika.

! JEST NIEZMIERNIE WAŻNE, aby fotelik zabezpieczający dziecko był właściwie zainstalowany i aby pas bezpieczeństwa pojazdu był poprawnie przewleczony zgodnie z instrukcją producenta.

Dopilnuj, aby pas samochodowy i paski uprząży nie zaplątały się.

! NIEWŁAŚCIWE UŻYTKOWANIE FOTELIKA NARAŻA DZIECKO NA POWAŻNE OBRAŻENIA LUB ŚMIERĆ NA OSTRYM ZAKRĘCIE, PODCZAS NAGŁEGO ZATRZYMANIA POJAZDU LUB ZDERZENIA.

Dziecko może doznać obrażeń w pojeździe nawet jeżeli nie dojdzie do wypadku. Nagłe hamowanie i ostre zakręty mogą spowodować uszkodzenie ciała dziecka, jeżeli fotelik nie jest należycie zainstalowany lub jeżeli dziecko nie jest należycie zabezpieczone w foteliku.

! Bezpieczeństwo dziecka zależy od poprawnego zainstalowania i używania fotelika.

! Nieprzestrzeganie instrukcji i napisów na foteliku może spowodować, że podczas nagłego zatrzymania lub zderzenia dziecko uderzy się o element wnętrza pojazdu.

! Żaden fotelik samochodowy nie może zagwarantować ochrony przed uszkodzeniami ciała w każdej sytuacji, lecz właściwe korzystanie z niego zmniejsza ryzyko poważnego zranienia lub śmierci.

!! Nawet jeżeli wydaje się, że korzystanie z fotelika nie powinno nastęrczać trudności, bardzo ważne jest, aby **PRZECZYTAĆ, ZROZUMIEĆ I STOSOWAĆ SIĘ DO ZALECEŃ INSTRUKCJI OBSŁUGI.**

Aby uzyskać pomoc w sprawie części, użytkowania lub konserwacji, prosimy się skontaktować z działem obsługi klientów. Prosimy mieć wtedy przy sobie numer modelu i datę produkcji wyrobu. Pozwoli nam to sprawnie odpowiedzieć na pytania. Numery znajdują się na nalepce z tyłu fotelika.

! Aby zapewnić bezpieczeństwo dziecka, należy:

1. Wybrać odpowiednią pozycję podglówka zależnie od wielkości dziecka.
2. Należyce zabezpieczyć dziecko w foteliku.
3. Wybrać odpowiednie miejsce na fotelik w pojeździe.
4. Prawidłowo przewlec i zabezpieczyć pas bezpieczeństwa pojazdu.

! WAŻNE OSTRZEŻENIE

Jeżeli producent samochodu zaznaczył w książce obsługi, że można w nim zamontować „uniwersalny” fotelik dla danej grupy wieku, fotelik będzie zapewne pasować do pojazdu.

! NIE WOLNO używać fotelika bez pokrycia siedzenia.

! NIE WOLNO używać pokrycia siedzenia innego producenta do tego fotelika. Należy kupować tylko części zamienne firmy Graco.

! NIE WOLNO STOSOWAĆ konfiguracji nie pokazanych w instrukcji.

! FOTELIK POZOSTAWIONY NA SŁOŃCU MOŻE SIĘ BARDZO ROZGRZAĆ.

! Dotknięcie rozgrzanych części może spowodować oparzenia skóry u dziecka. Zanim usadowisz dziecko w foteliku, zawsze sprawdź dotykiem wszystkie części metalowe i plastikowe.

! NIGDY NIE NALEŻY KORZYSTAĆ Z UŻYWANEGO FOTELIKA, którego historia jest nieznaną.

! TEN FOTELIK SAMOCHODOWY został zatwierdzony jako zgodny z przepisem UN/WE dla grupy 0+ (0-13 kg), I (9-18 kg), II (15-25 kg) i III (22-36kg)

Ciężar dziecka

Fotelik skierowany wstecz z uprzężą 5-punktową

0-9 kg **MUSI** być skierowany wstecz.
9-18 kg **MOŻE** być skierowany wstecz.

Fotelik skierowany do przodu z uprzężą 5-punktową

9-13 kg, dziecko umie samodzielnie siedzieć prosto
MOŻE być skierowany do przodu.
13-18 KG **POWINIEN** być skierowany uprzężą do przodu.

Fotelik podwyższający z pasem samochodowym biodrowo-ramieniowym

15-18 kg **MOŻE** być używany z pasem samochodowym.
Ponad 18 kg **MUSI** być używany z pasem samochodowym.

1 Fotelik skierowany wstecz

Grupa 0+ / 1 (0-18 kg)

- Fotelik na siedzeniu samochodowym musi być skierowany wstecz.
- Pas samochodowy musi być przewleczone przez ścieżkę dla kierunku wstecznego, oznakowaną niebieską etykietą.
- Taki fotelik musi być ciasno umocowany w samochodzie.
- Pasy uprząży muszą być **na wysokości lub tuż poniżej** ramion dziecka.
- Niemowlęta poniżej 0-9 kg **MUSZĄ** być skierowane wstecz.

Instalowanie fotelika skierowanego wstecz za pomocą pasa samochodowego

2 Odchylić oparcie fotela pojazdu

Odchylić oparcie fotela do pozycji 1 lub 2.

3 Umieścić na siedzeniu pojazdu fotelik skierowany wstecz

Ustawić podstawę płasko na siedzeniu pojazdu. Przesunąć ją wstecz, aby przód fotelika dotknął tyłu siedzenia pojazdu.

4 Przewlec pas bezpieczeństwa pojazdu

- A** Odepnij materacyk od części plecowej.

Pociągnij dolny materacyk do przodu, aby odsłonić plastikową skorupę.

- B** Przeprowadź samochodowy pas lędźwiowy przez ścieżkę dla kierunku wstecznego (oznakowaną niebieską etykietą) i zapiąć klamrę. Pas bezpieczeństwa powinien leżeć możliwie płasko i prosto. Klamra i pas powinny być w jednej linii. W razie wątpliwości skontaktuj się z Graco. Wymień materacyk.

Przewlec pas naramienny przez prowadnice dla kierunku wstecznego, oznakowane kolorem niebieskim.

Pas bezpieczeństwa powinien leżeć możliwie płasko i prosto.

6 Zaciągnąć pas bezpieczeństwa pojazdu

Mocno dociśnij po środku. Zaciągnij pasek naramienny i wybierać luz związaniem.

7 Fotelik skierowany do przodu: Grupa 1 (9-18 kg)

- Fotelik na siedzeniu samochodowym musi być skierowany do przodu.
- Pas samochodowy musi być przeprowadzony przez ścieżkę dla kierunku do przodu, oznakowaną kolorem jasnoczerwonym.

• Taki fotelik musi być ciasno umocowany w samochodzie.

- Pasy uprząży muszą być **na wysokości lub tuż powyżej** ramion dziecka.

Instalowanie fotelika skierowanego do przodu za pomocą pasa samochodowego

8 Odchylić oparcie fotela pojazdu

Odchyl oparcie fotela do pozycji 3.

9 Umieścić na siedzeniu samochodowym fotelik skierowany do przodu

Ustaw podstawę płasko na siedzeniu pojazdu. Przesuń ją wstecz, aby tył fotelika dotknął tyłu siedzenia pojazdu.

10 Przewlec pas bezpieczeństwa pojazdu

Przewlec pas samochodowy przez ścieżkę dla kierunku do przodu (oznakowaną kolorem jasnoczerwonym) i zapiąć klamrę. Klamra i pas powinny być w jednej linii. W razie wątpliwości skontaktuj się z Graco.

Pas bezpieczeństwa powinien leżeć możliwie płasko i prosto.

- 11** Otwórz kłapkę na blokadzie naramiennika, jak pokazano. Wsuń pas naramienny do blokady naramiennika z boku fotelika.

12 Zaciągnąć pas bezpieczeństwa pojazdu

Mocno dociśnij po środku. Zaciśnij pasek naramienny do oporu.

Zabezpieczenie dziecka uprząż 5-punktową

13 Poluzować paski

Unieś zwalniacz uprząży, jednocześnie wyciągając pasy uprząży. **A**

Odepnij klamrę **B**. Odciągnij paski uprząży na boki.

14 Umieścić dziecko w foteliku Umieścić uprząż na ramionach dziecka

Uprząż powinna leżeć płasko na oparciu fotelika.

15 Zapiąć uprząż

Gdy wtyki zostaną zaryglowane, usłyszysz „kliknięcie”. Pociągnij języki klamer, aby sprawdzić, czy są solidnie przymocowane.

16 Sprawdzić, czy uprząż znajduje się na właściwej wysokości

Fotelik skierowany wstecz: Pasy uprząży muszą być **na wysokości lub tuż poniżej** ramion dziecka **A** zaś czubek głowy **musi być co najmniej 2,5 cm poniżej** czerwonego uchwytu regulatora podglówka i uprząży **B**.

Fotelik skierowany do przodu: Pasy uprząży muszą być **na wysokości lub tuż powyżej**

ramion dziecka **C**, a górna część uszu dziecka musi się znajdować **poniżej** górnej granicy podglówka. **D**.

17 Podnoszenie i obniżanie uprząży

Naciśnij czerwoną dźwignię regulacyjną i przesunij podglówek do góry lub na dół, aby uzyskać właściwą wysokość uprząży.

18 Sprawdzanie pozycji klamry

Właściwa jest ta pozycja, w której klamra jest najbliżej dziecka, lecz nie pod nim.

19 Aby wyregulować, unieś dolny materacyk z przodu fotelika i odłoń gniazda na klamrę

20 Przekręć pasek klamry na bok i wsuń ją do pożądanego gniazda

Pasek z klamrą musi się znaleźć w jednej z trzech pozycji.

21 Po sprawdzeniu, czy klamra jest w tym samym otworze w materacyku i w plastikowej skorupie, połóż materacyk na miejscu

22 Zaciśnij pasek wokół bioder

Wyciągnij pasy uprząży. Zrób to z obydwu stron.

23 Zaciśnij uprząż pociągając za pasek regulacyjny

Uprząż jest dostatecznie ciasna, gdy nie można jej unieść na ramionach dwoma palcami.

24 Fotelik podwyższający Grupa 2 (15-36 kg)

Samochodowy pas bezpieczeństwa biodrowo-ramienny

- Fotelik na siedzeniu samochodowym musi być skierowany do przodu.

A • Samochodowe pasy bezpieczeństwa **MUSZĄ** leżeć płasko na dziecku i **NIE MOGĄ** być skręcone.

- Samochodowy pas naramienny musi być wyśrodkowany pomiędzy szyją i krawędzią ramienia dziecka.

B • **Nie wolno** przeciągać biodrowego samochodowego pasa bezpieczeństwa z przodu tułowia dziecka.

- NIE WOLNO** umieszczać samochodowego naramiennego pasa bezpieczeństwa pod ramieniem lub plecami dziecka.

- NIE POZWÓL**, aby dziecko zwisła lub staczała się na foteliku.

- NIE WOLNO** umieszczać samochodowego pasa bezpieczeństwa ponad oparciami na ręce.

- Jeżeli samochodowy pas bezpieczeństwa nie utrzymuje się na właściwej pozycji, **NIE WOLNO** używać tego fotelika

podwyższającego. Użyj innego fotelika.

Instalacja fotelika podwyższającego

Schowaj uprząż

25 Poluzuj paski uprząży na ile to możliwe.

26 Unieś podglówek do najwyższej pozycji.

27 Odepnij klamrę.

28 Usuń dolny materacyk, aby odsonić drzwiczki schowka na uprząż (**A**, **B**, **C**)

29 Zdejmij klamrę

A Odchyl oparcie fotelika i znajdź metalowy ustalacz.

B Pokręcaj nim poprzez skorupę i materacyk. Wyciągnij od przodu klamrę zapinaną w kroku.

30 Otwórz schowek i włóż do niego uprząż, klamrę i języki klamry. Zamknij schowek.

31 Przechowaj pokrowce uprząży Włóż pokrowce uprząży do tylnych schowków w obudowie, jak pokazano.

32 Włóż na miejsce materacyk Przesuń podglówek z powrotem do pozycji wygodnej dla dziecka.

33 Odchyl oparcie fotelika Odchyl oparcie fotelika podwyższającego do pozycji 4.

34 Odchyl oparcie fotelika skierowanego w kierunku jazdy do pozycji 4

Umieść fotelik skierowany do przodu na siedzeniu wyposażonym w samochodowy pas biodrowo-ramienny. Podstawa powinna być ułożona możliwie płasko na siedzeniu pojazdu.

Zabezpieczenie dziecka w foteliku podwyższającym

OSTRZEŻENIE! Do zabezpieczenia dziecka w foteliku podwyższającym należy używać tylko biodrowo-ramiennego samochodowego pasa bezpieczeństwa.

35 Umieść dziecko w foteliku

Posadź dziecko na foteliku podwyższającym, oprzyj je plecami.

36 Przewlec samochodowy pas ramienny przez prowadnik pasa ramiennego fotelika podwyższającego w podglówku.

37 Zapnij biodrowo-ramienny samochodowy pas bezpieczeństwa.

Część biodrowa pasa samochodowego musi przechodzić za podłokietnikami oznakowanymi i kolorem

ciemnoczerwonym.

Obie części pasa, biodrowa i ramieniowa, muszą leżeć wzdłuż ścieżki pasa fotelika podwyższającego, po tej samej stronie siedzenia co klamra, oznaczona kolorem ciemnoczerwonym.

38 Część biodrowa pasa samochodowego musi znaleźć się nisko na biodrach dziecka i być ciasno dopasowana.

39 Samochodowy pas naramienny musi być wyśrodkowany pomiędzy szyją i krawędzią ramienia dziecka.

Aby zmienić położenie pasa biodrowego na tułowiu dziecka, umieść lub obniż zagłówki.

Akcesoria (dla wybranych modeli)

40 Oparcie pleców

Oparcie pleców jest niezbędne, jeżeli ramiona dziecka znajdują się poniżej najniższego położenia uprząży.

Aby wyjąć oparcie, odepnij klamrę i wyciągnij ją.

Aby wyjąć oparcie, odepnij klamrę i wyciągnij ją.

41 Dla niemowląt 0-5 kg stosować klin podpierający tułów.

42 Poduszka zagłówka

Poduszkę zagłówka można w razie potrzeby wyciągnąć.

43 Oparcie klinowe dla małego dziecka

Oparcia klinowego mo na u ywa TYLKO na foteliku skierowanym wstecz. Usu oparcie klinowe, gdy fotelik jest skierowany do przodu.

A Aby zamocować, odchyl materacyk i odsłoń plastikowy skorup.

B Gdy paski mocujące skierowane ku górze, przewlec klamrę przez otwór środkowy i umieść oparcie klinowe na foteliku. Umieść otwór po środku nad 3 gniazdami na klamrę. Połóż materacyk na miejsce.

44 Uchwyt na kubek

Uchwyt może się znajdować z dowolnej strony.

Aby go przymocować, odchyl materacyk i odsłoń prowadnik

A. Nasuń uchwyt na prowadnik do oporu do punktu **B**.

Aby go wyjąć, wypchnij go oburącz od spodu **C**.

Wybór miejsca na fotelik w samochodzie

Informacje można znaleźć w instrukcji obsługi pojazdu.

Najlepsze miejsce na fotelik dla dziecka, to takie, które:

- Jest zalecane w instrukcji pojazdu oraz

- Umożliwia bezpieczne zamontowanie tego fotelika samochodowego.

Niebezpieczne miejsca na fotelik w samochodzie

Nie wolno montować fotelika na siedzeniach samochodowych:

45 skierowanych wstecz lub w bok

46 skierowanych wstecz z aktywną poduszką bezpieczeństwa

47 fotelika podwyższającego nie wolno montować na siedzeniach samochodowych wyposażonym tylko w pas biodrowy

Samochodowe pasy bezpieczeństwa
Informacje na temat pasów bezpieczeństwa można

48 znaleźć w instrukcji obsługi pojazdu.

49 • Pomiedzy podglówkiem fotela samochodowego a fotelikiem podwyższającym dla dziecka **NIE MOŻE** być odstepu.

- Przedni fotelik podwyższający **NIE MOŻE** zwiisać nad siedzeniem samochodowym.

- Jeżeli samochodowy pas bezpieczeństwa nie utrzymuje się na właściwej pozycji, **NIE WOLNO** używać tego fotelika podwyższającego. Użyj innego fotelika.

Sprawdź rodzaj swojego pasa bezpieczeństwa

Jest tylko jeden rodzaj pasów bezpieczeństwa, które nadają się do montażu fotelików

samochodowych:

Pasy biodrowo-ramieniowe
3 punkty mocowania Nadają się do wszystkich fotelików dla dzieci.

50 Poduszka zagłówka

W razie potrzeby można ją wyjmować do prania.

A W tym celu odepnij poduszkę i wyciągnij uprząż.

Wyciągnij plastikowy język ze szczeliny tuż poniżej uchwyty regulatora.

C Wyczep elastyczne pasy z haczyków po obu stronach podglówka.

D Wyciągnij poduszkę z podglówka.

Upierz w pralce w zimnej wodzie w cyklu delikatnym i wysusz na sznurku. **NIE UŻYWAĆ WYBIELACZY**. Wykonaj te czynności w odwrotnej kolejności, aby przymocować pokrycie podglówka.

51 Dolny materacyk

W razie potrzeby można wyjąć dolny materacyk do prania.

A W tym celu odepnij dolny materacyk od bocznego.

B Odczep haczyki na obydwu podłokietnikach.

C Zdejmij pas elastyczny z obu podłokietników.

Wyciągnij materacyk.

Upierz w pralce w zimnej wodzie w cyklu delikatnym i wysusz na sznurku. **NIE STOSOWAĆ WYBIELACZY**.

Wykonaj te czynności w odwrotnej kolejności, aby przymocować boczny materacyk. Do przedniej kieszeni materacyka włóż skorupę.

52 Dolny materacyk

W razie potrzeby można go wyjmować do prania.

A W tym celu obniż podgłówek i odczep materacyk od oparcia.

B Wyciągnij plastikowe języki z tyłu i z boków siedzenia.

C Wyczep elastyczne pasy z haczyków na ścieżce pasa bezpieczeństwa fotelika skierowanego w przód. Wyciągnij materacyk. Upierz w pralce w zimnej wodzie w cyklu delikatnym i wysusz na sznurku. **NIE STOSOWAĆ WYBIELACZY.**

Wykonaj te czynności w odwrotnej kolejności, aby przymocować dolny materacyk. Włóż narożnik oparcia bocznego do kieszeni u dołu materacyka.

53 Czyszczenie osłon upręży

Przetrzyj wilgotną szmatką.

54 Czyszczenie klamry krokowej

OSTRZEŻENIE! Od czasu do czasu obejrzej i oczyść klamrę ze wszystkich ciał obcych, które mogłyby utrudniać jej zatrzaśnięcie.

A Odchyl oparcie fotelika i znajdź metalowy ustalacz.

B Pokręcaj nim poprzez skorupę i materacyk. Wyciągnij od przodu klamrę krokową.

C Aby oczyścić klamrę, włóż ją do szklanki z ciepłą wodą i ostrożnie zamieszaj. Kilkakrotnie naciśnij pod wodą czerwony przycisk.

NIE ZANURZAĆ PASKA KLAMRY. NIE UŻYWAJ MYDŁA, DOMOWYCH ŚRODKÓW CZYSTOŚCI ANI SMARÓW.

D Strząśnij nadmiar wody i pozostaw do wyschnięcia. Powtarzaj te czynności, dopóki klamra nie będzie się domykać z kliknięciem. Wsuń klamrę do szczeliny, z której została wyjęta.

Pociągnij klamrę krokową ku górze, aby sprawdzić, czy jest solidnie przymocowana.

Czyszczenie upręży

Umyj powierzchnię łagodnym mydłem i wilgotną ściereczką.

NIE ZANURZAJ PASKÓW UPRĘŻY W WODZIE. Mogłoby to je osłabić.

Jeżeli paski upręży są postrzępione lub bardzo brudne, zwróć się do obsługi klienta na stronie

www.gracobaby.eu

www.graco.co.uk

www.gracobaby.pl

55 Przechowuj instrukcję obsługi w kieszeni oznakowanej rysunkiem książki, jak na ilustracji.

Części zamienne

Aby kupić części zamienne, prosimy o kontakt:

www.gracobaby.eu

www.graco.co.uk

www.gracobaby.pl